

# ■ 楽マスク (抗菌防臭機能付き)

■ = 柄最大サイズ目安  
ウェアサイズや、加工方法により、最大サイズは異なります

□ = プリント可能位置  
点線内に柄を配置できます

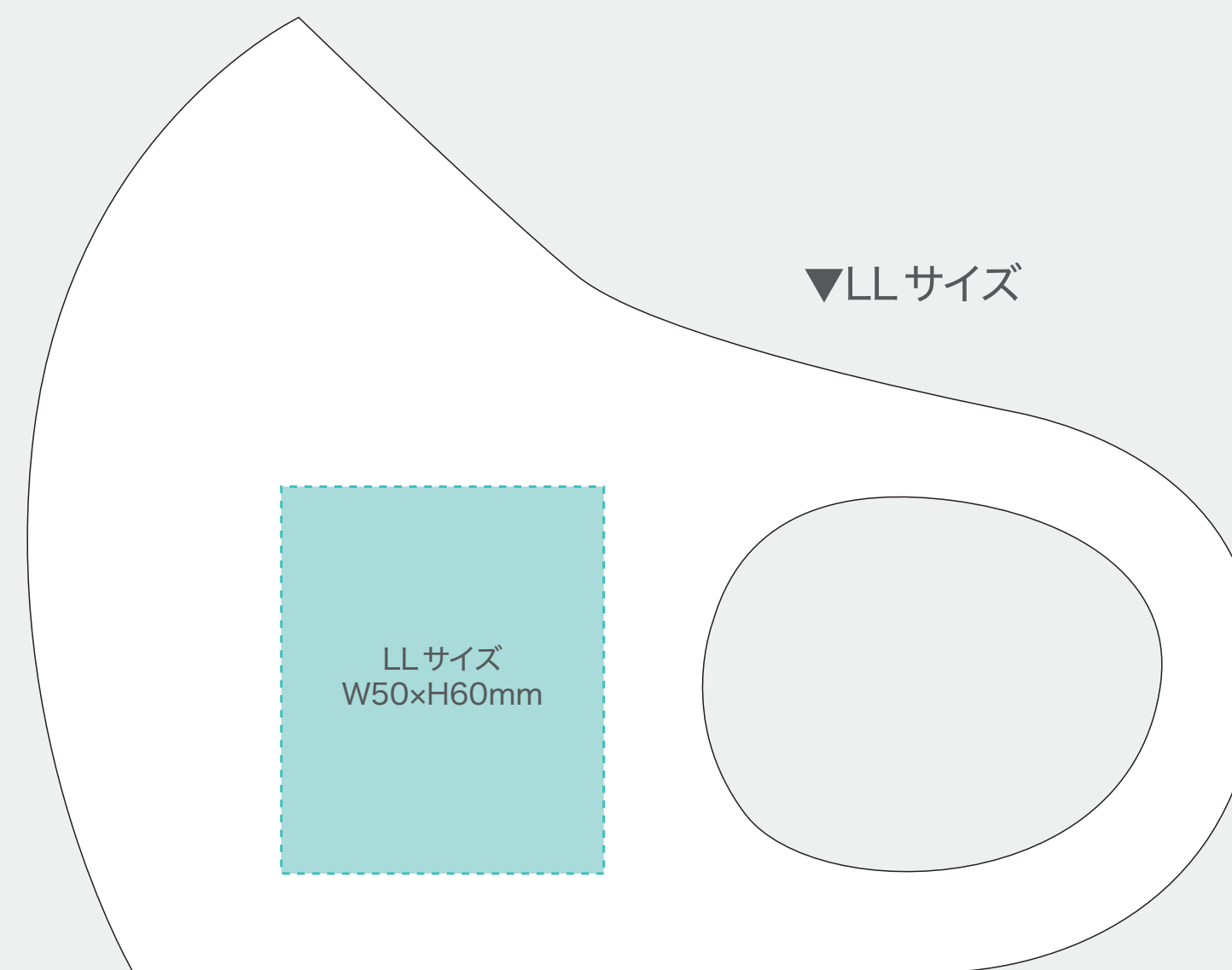
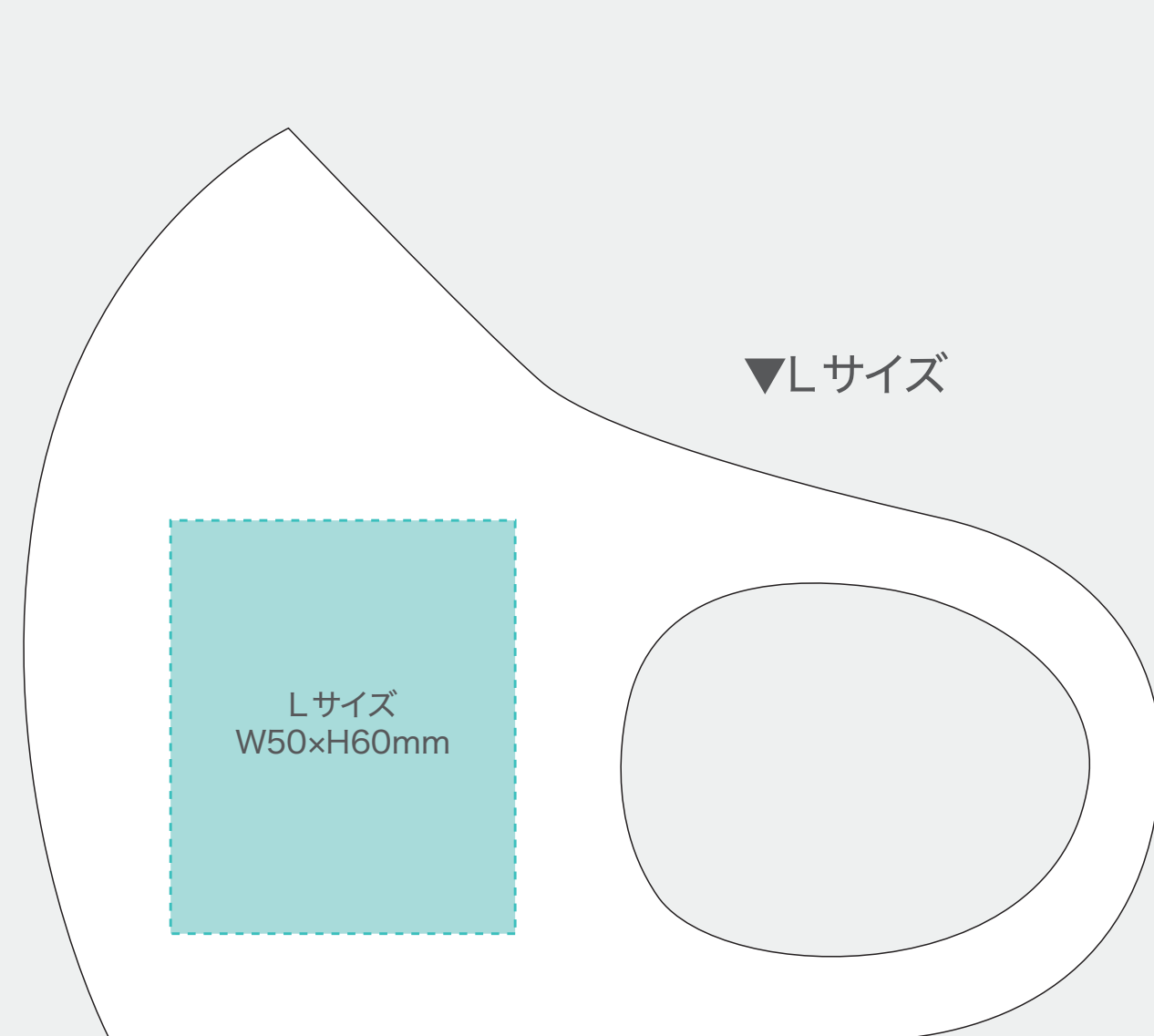
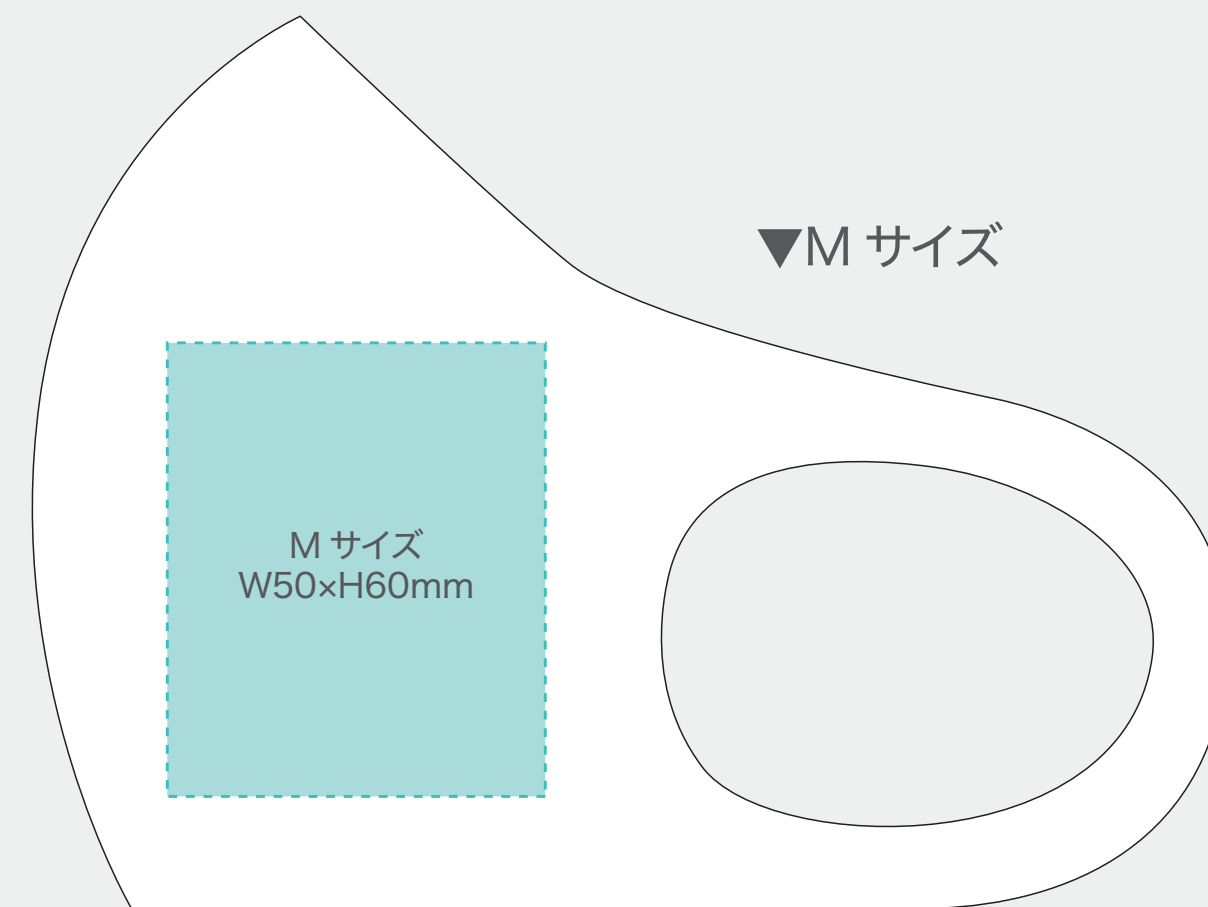
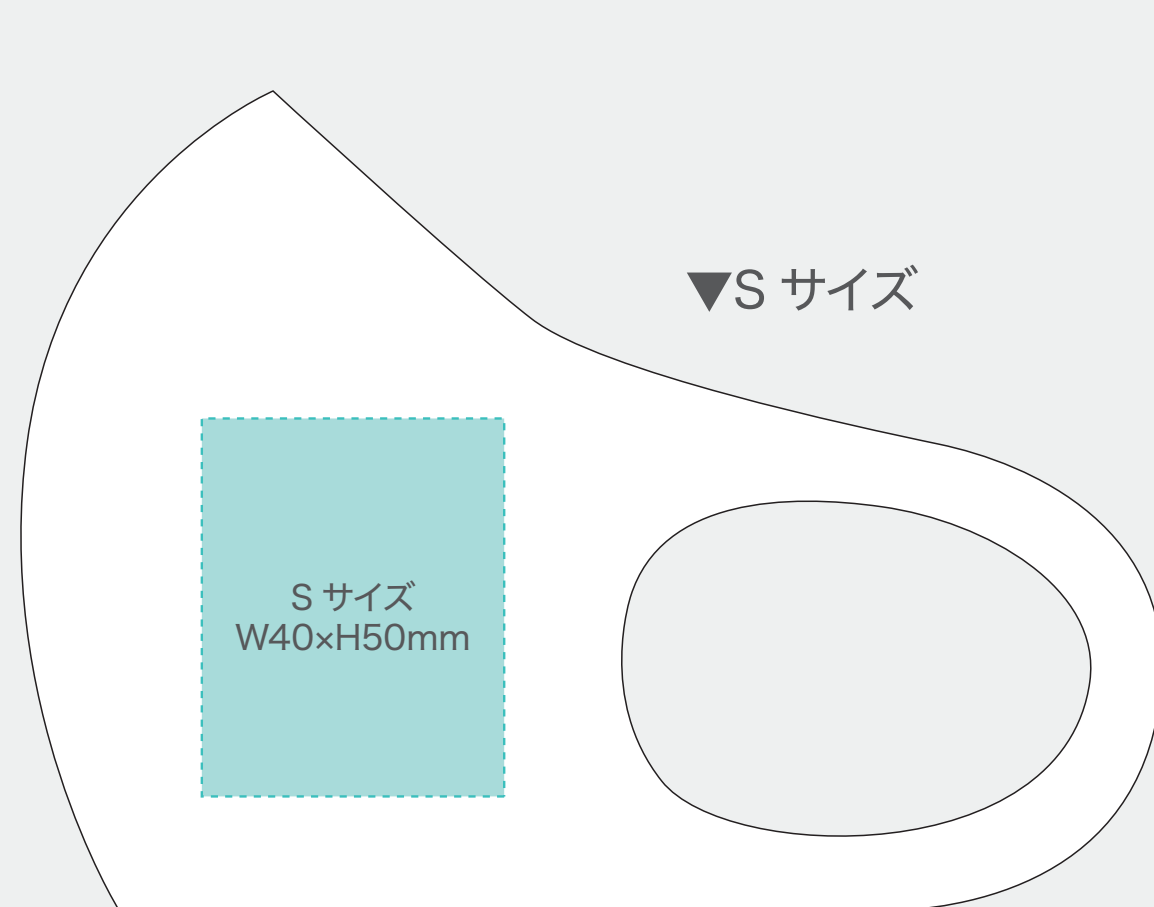
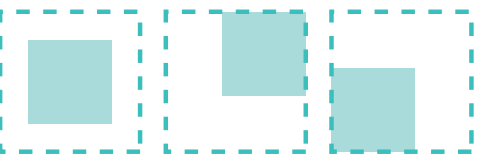

## 【制作上の注意事項】

○印刷方法：シルク

○印刷カラー：PANTONE 等のカラー No. でご指示ください。

※詳しくは営業までお問い合わせください。

## 【注意事項】

### ①プリント位置について

印刷可能範囲より 15mm 程度  
離してプリントとなります。  
印刷位置に指定がある場合は  
ご記入ください。

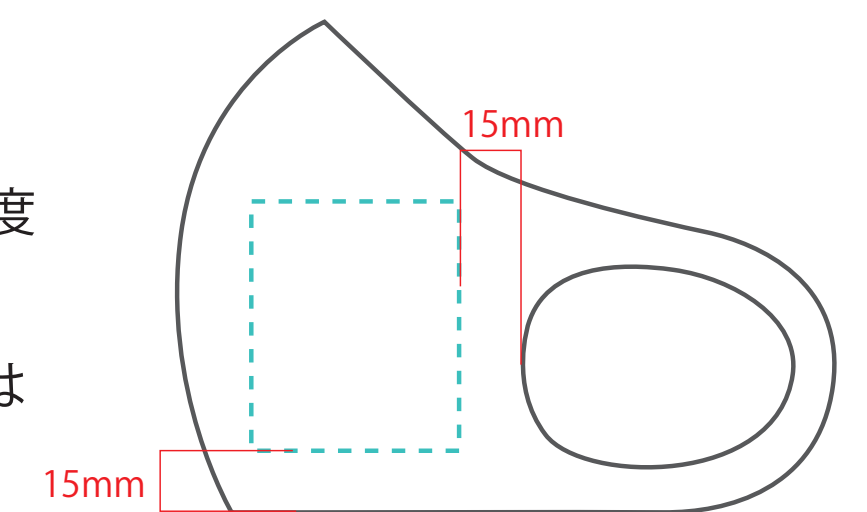

### ②プリントの見え方について

テンプレートは底辺を水平にして置いた状態となっているため  
着用時は下記のイメージのようになりますのでご注意ください。

▼底辺を水平に置いた状態

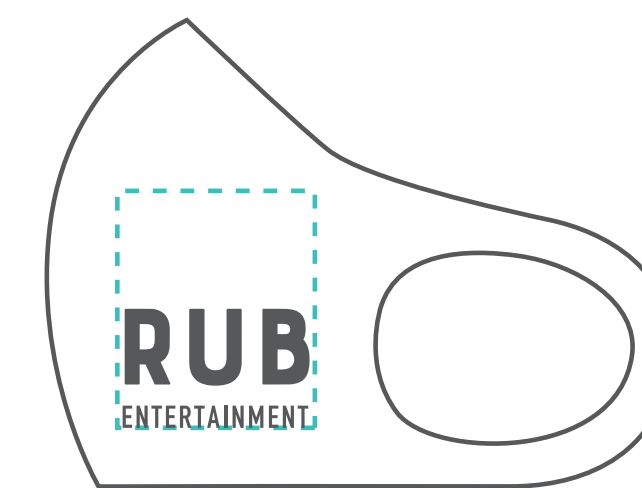

▼着用時の角度イメージ

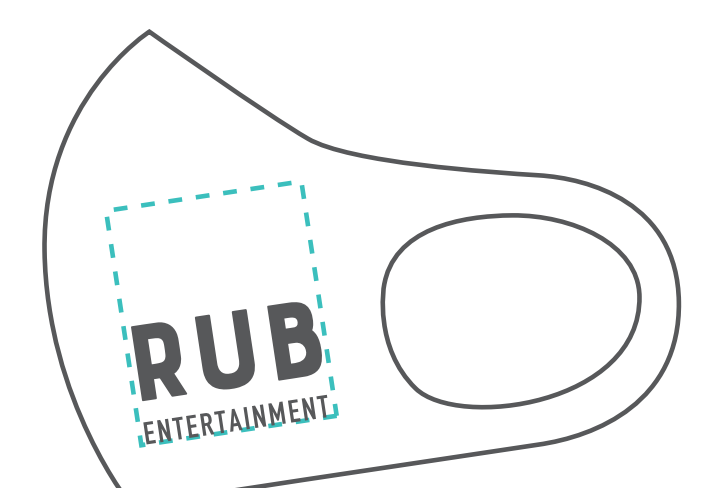

※原寸

● 絵型に柄を配置してください。 ● このデータを出力する際はプリント設定画面にて「用紙サイズに合わせて拡大縮小」等にチェックを入れてください。

● 画像データの場合 ※プリントしたいサイズより大きめで、解像度は300dpi/inch以上で作成してください。 ※画像データは別途添付して下さい。